

LIETOŠANAS INSTRUKCIJA

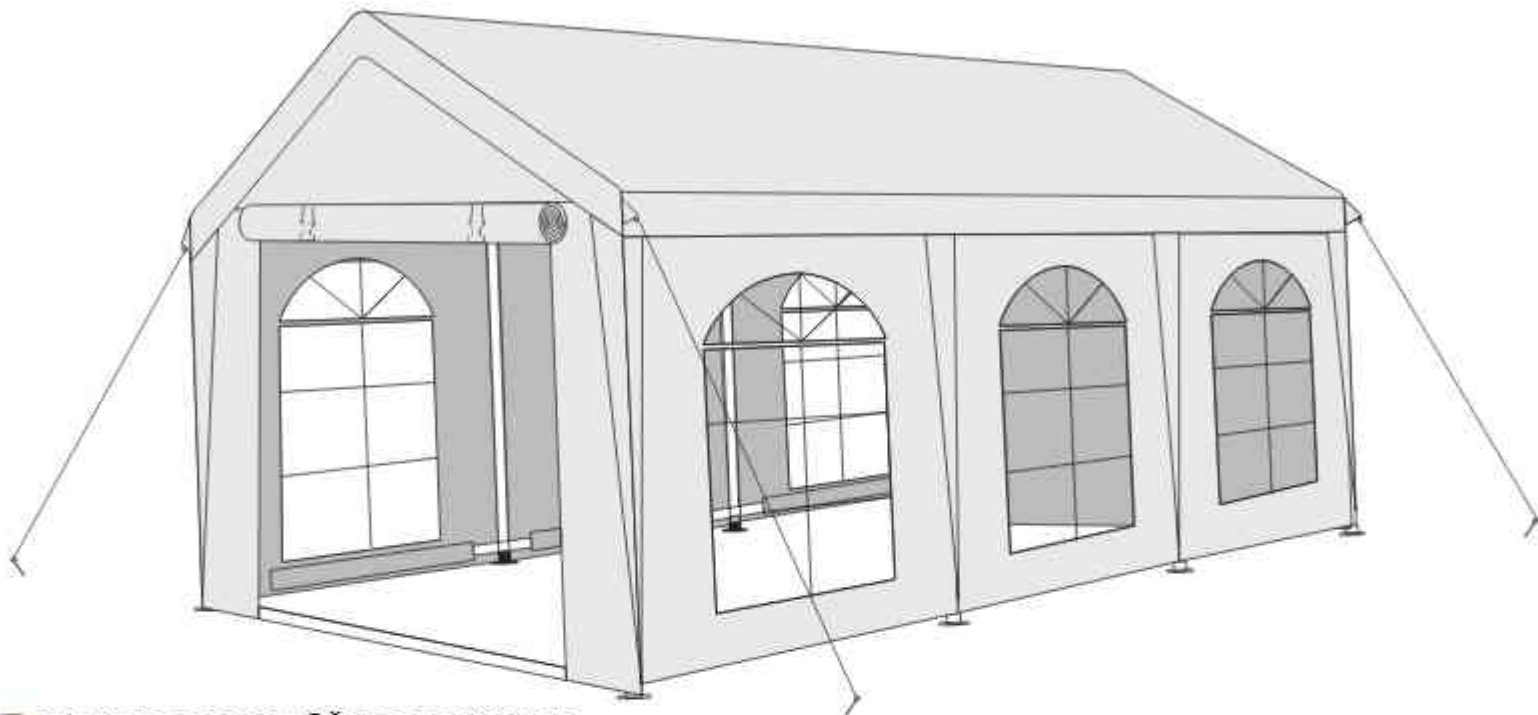

IETEIKUMI MONTĀŽAI UN APKOPEI

Montāža komandā: Ņemot vērā 4x6 m izmērus un komponentu skaitu (piem., 34 gab. skrūvju M6*50 un 62 gab. elastīgo cilpu), iesakām montāžu veikt vismaz 2 līdz 3 pieaugušajiem.

Savienojumu pārbaude: Montāžas laikā un regulāri lietošanas laikā pārbaudiet visu skrūvju savienojumu (L, O, R) pievilkšanu un savienotāju (D, E, H, J) stabilitāti.















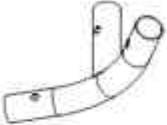



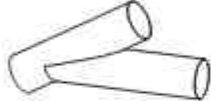

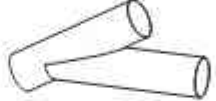
Uzglabāšana: Pirms uzglabāšanas pārliecinieties, ka visi tenti (T, U, V) un metāla daļas (A, B, C) ir pilnīgi sausas un tīras. Uzglabāšana mitrā stāvoklī var izraisīt pelējuma veidošanos uz tentiem vai materiāla koroziju.

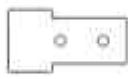
JURIDISKĀ ATRUNA PAR ATBILDĪBU

Atbildības ierobežojums: Ne ražotājs, ne pārdevējs neuzņemas atbildību par īpašuma bojājumiem, miesas bojājumiem vai zaudējumiem, kas radušies nepareizas montāžas, paviršas apkopes vai šajā instrukcijā minēto drošības norādījumu neievērošanas dēļ.

Nepārvarama vara: Garantija neattiecas uz bojājumiem, ko izraisījusi nepārvarama vara (ekstremāli laikapstākļi, plūdi, vētras). Šādos apstākļos lietotāja pienākums ir laikus nostiprināt vai demontēt telti.

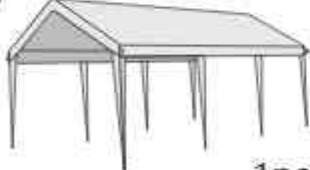
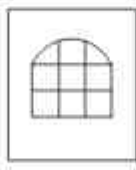
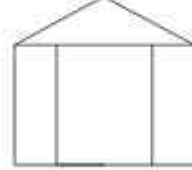
Lietošanas mērķis: Telts izmantošana citiem mērķiem, kas nav paredzēti (piem., kā noliktava, garāža transportlīdzekļiem vai pastāvīga nojume), ir paša lietotāja risks un noved pie garantijas tiesību zaudēšanas.

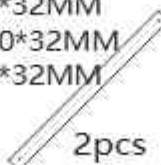
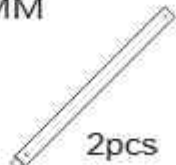
<p>A 1873*38MM</p>  <p>8pcs</p>	<p>A1 (4x6M) 250*38MM (5x6M) 760*38MM (6x6M) 1270*38MM</p>  <p>8pcs</p>	<p>B 1873*38MM</p>  <p>9pcs</p>	<p>C 1920*38MM</p>  <p>8pcs</p>
<p>D</p>  <p>6pcs</p>	<p>E</p>  <p>6pcs</p>	<p>F (4x6M) 1066*38MM (5x6M) 1066*38MM (6x6M) 1920*38MM</p>  <p>4pcs</p>	<p>G 1920*32MM</p>  <p>12pcs</p>
<p>H</p>  <p>8pcs</p>	<p>I 880*38MM</p>  <p>4pcs</p>	<p>J</p>  <p>8pcs</p>	<p>K</p>  <p>8pcs</p>
<p>L</p>  <p>12pcs</p>	<p>M</p>  <p>16pcs</p>	<p>N</p>  <p>16pcs</p>	<p>O</p>  <p>M6*50 34pcs</p>
<p>P</p>  <p>28pcs</p>	<p>Q</p>  <p>4pcs</p>	<p>R</p>  <p>24pcs</p>	<p>S</p>  <p>2pcs</p>
<p>T</p>  <p>1pcs</p>	<p>U</p>  <p>6pcs</p>	<p>V</p>  <p>2pcs</p>	<p>W</p>  <p>62pcs</p>
<p>X 1920*32MM</p>  <p>4pcs</p>	<p>Y 330*32MM (4x6M) 330*32MM (5x6M) 1330*32MM (6x6M) 330*32MM</p>  <p>2pcs</p>	<p>Y1 (6x6M) 1920*32MM</p>  <p>2pcs</p>	

STEP 1



(A) X2



(A1) X2



(D) X1

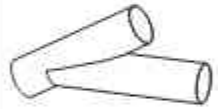

(H) X2



(F) X2

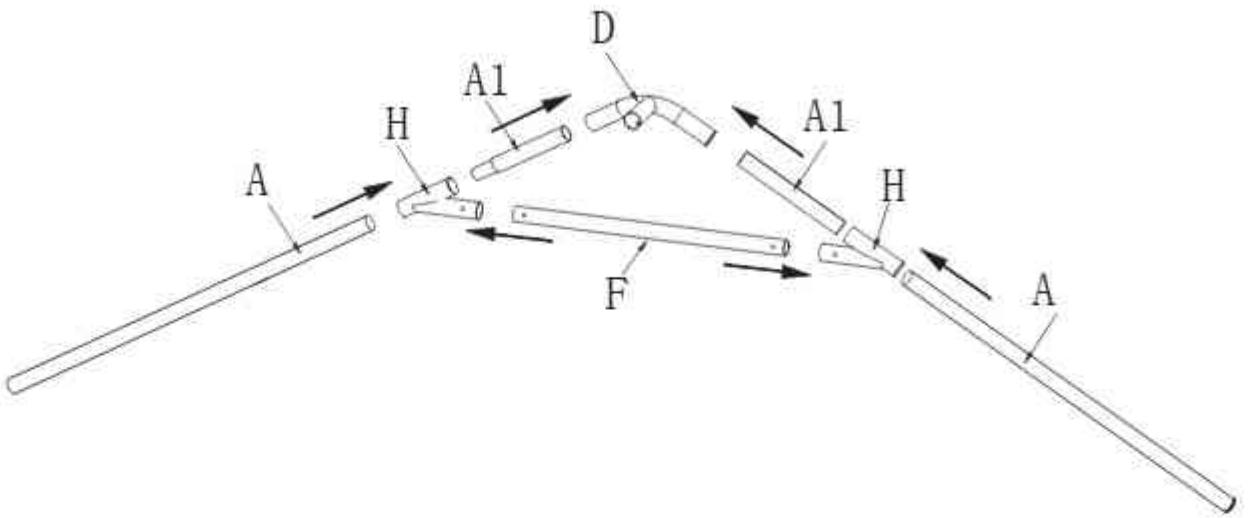

STEP 2



(D) X2

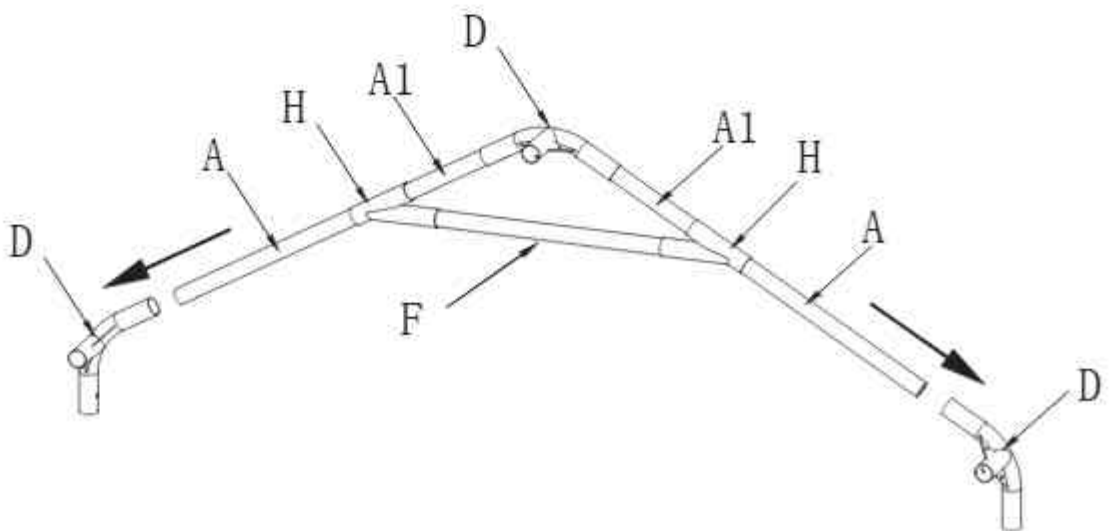

STEP 3

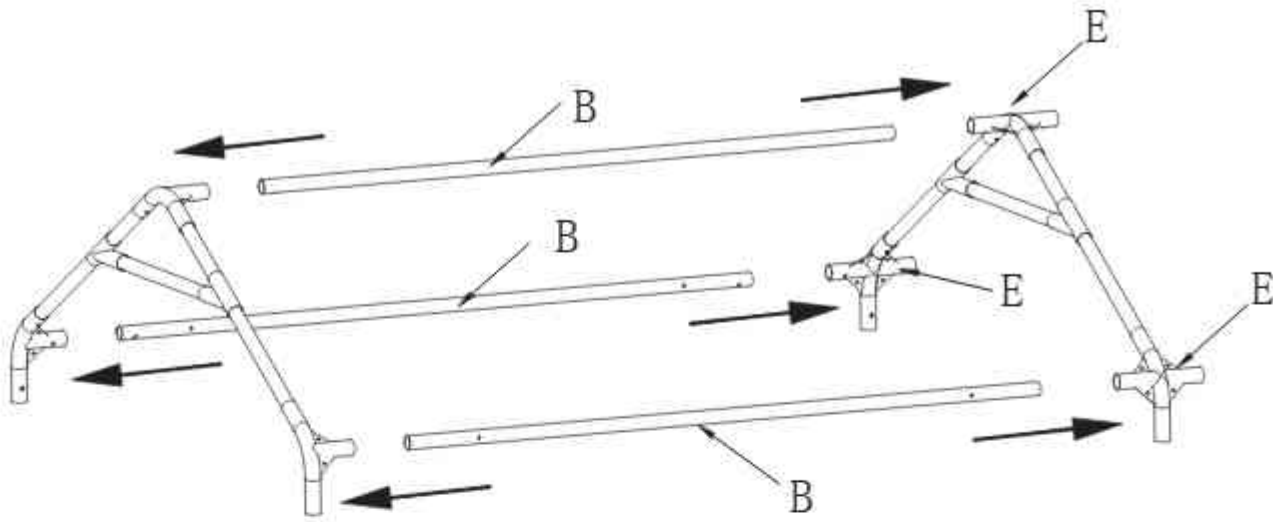

(B) X3



(E) X3

STEP 4

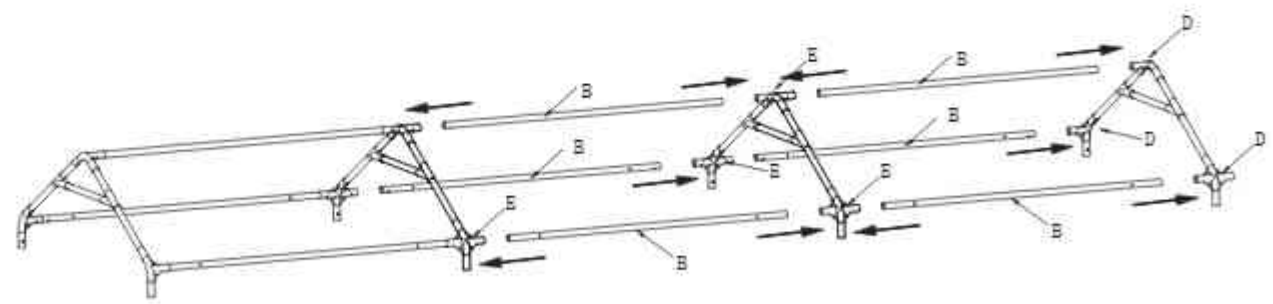

X1

X1

(B) X6

STEP 5

(G) X6

(I) X16

(M) X8

(N) X8

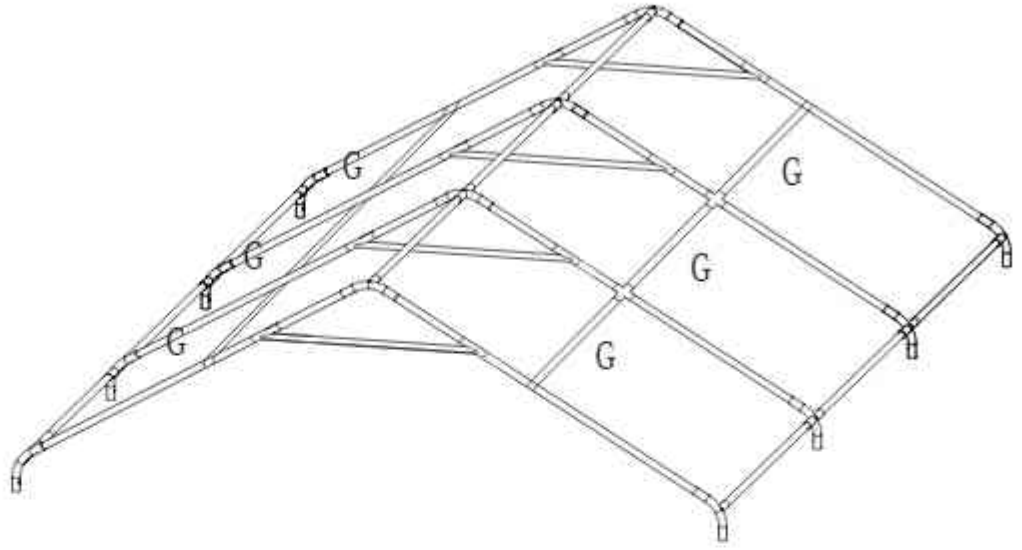

STEP 6

(T) X1

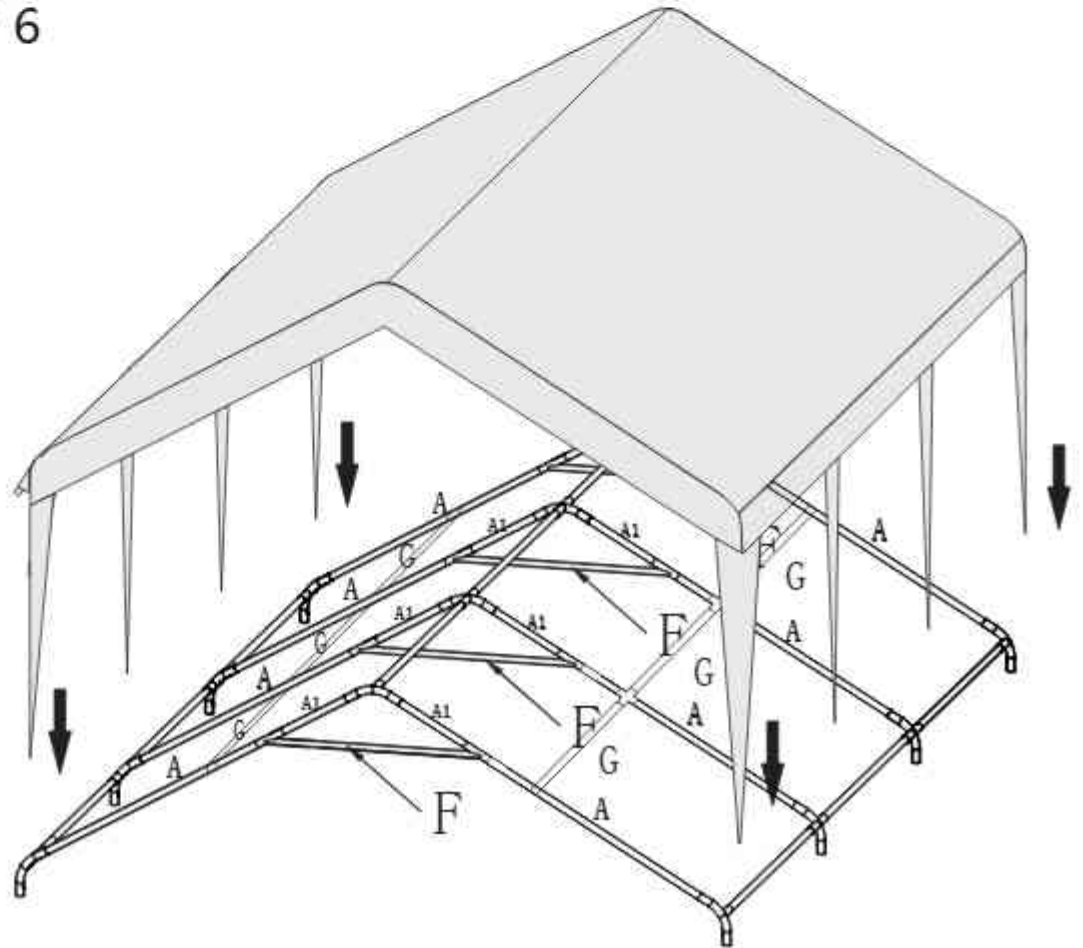

STEP 7



(C) X1



(L) X1



(K) X1

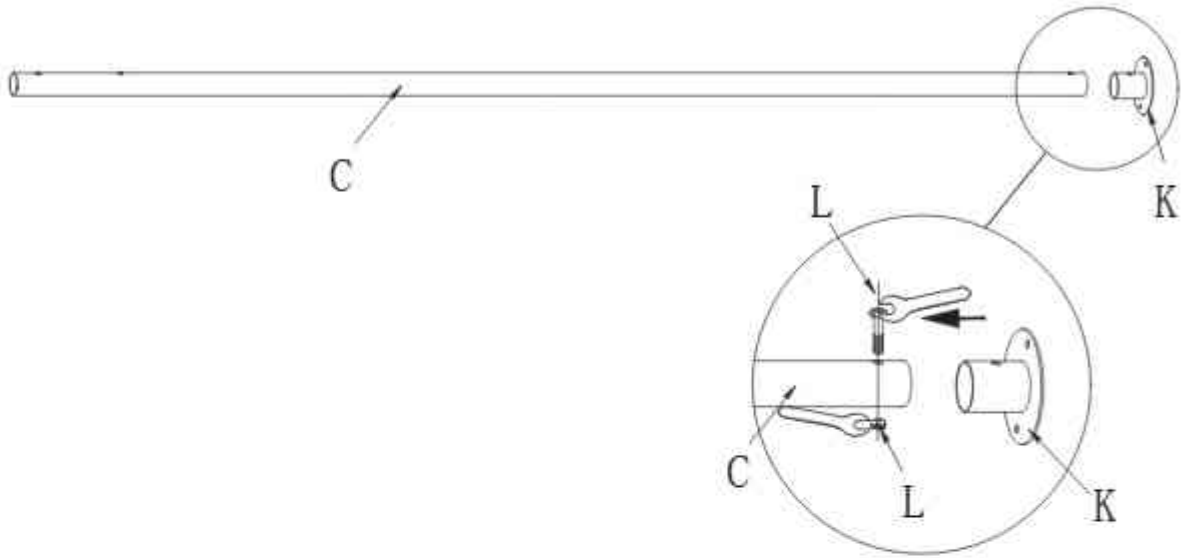

STEP 8



(C) X8



(J) X8



(I) X4

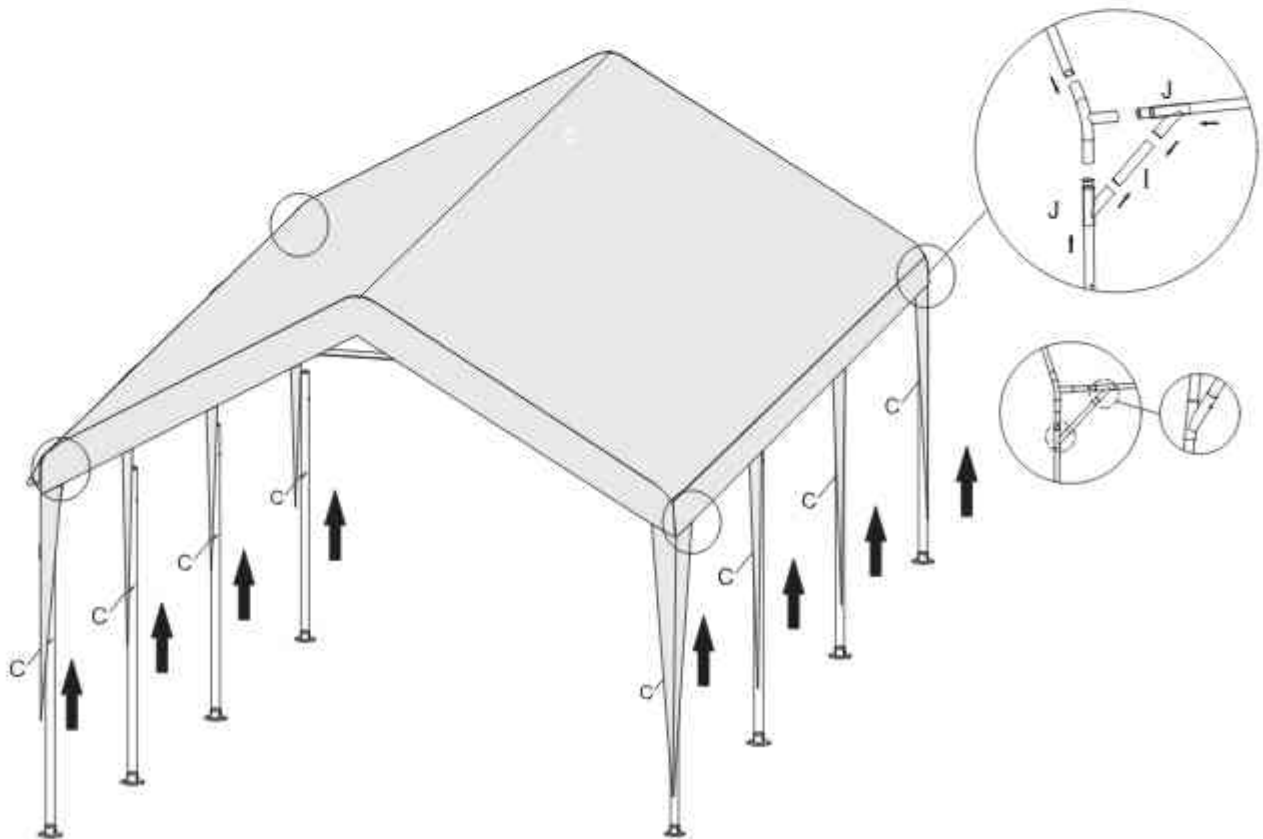



STEP 9

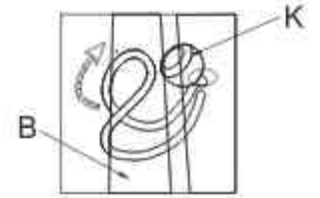

U X6

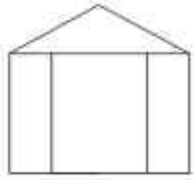
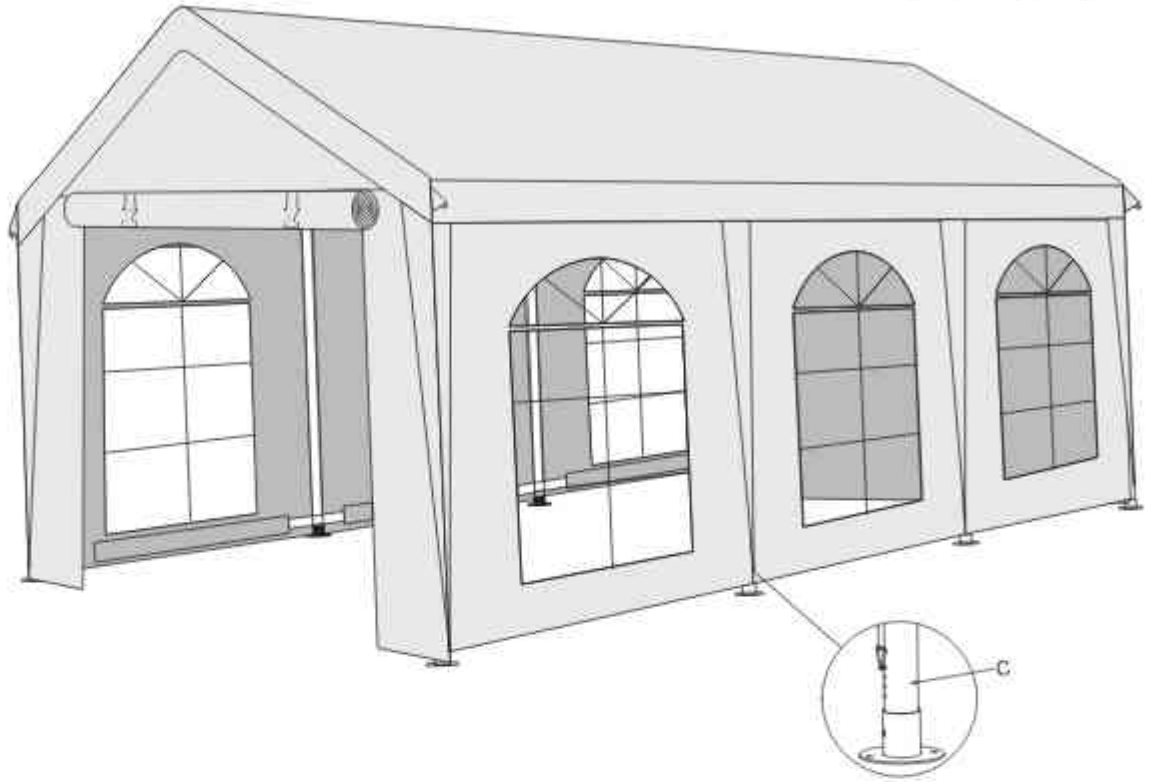

V X2



W X62

STEP 10



X X2

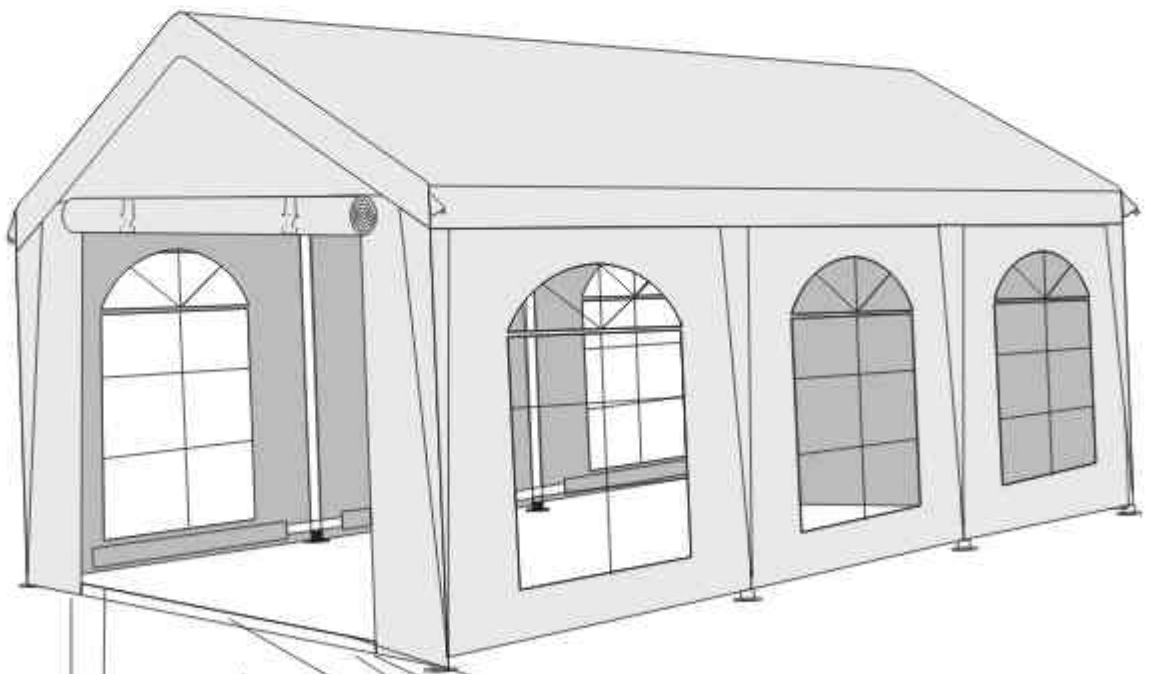

Y X1

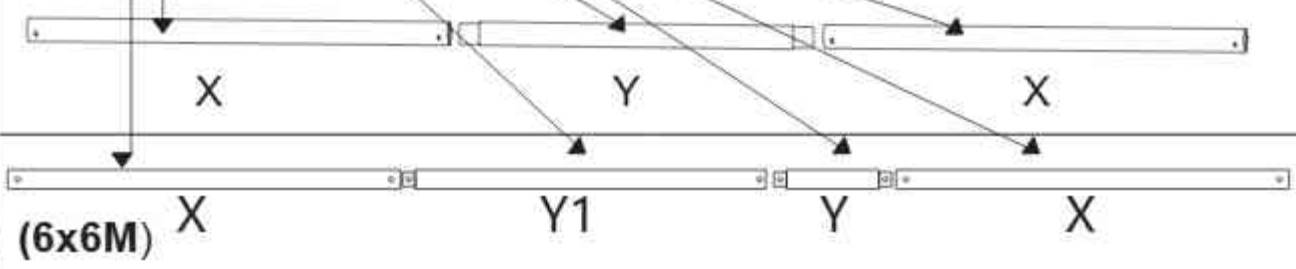

Y1 X1 (6x6M)

(6x6M) X

Y1

Y

X

STEP 11



G X6



M6*50

O X16



M X8



N X8

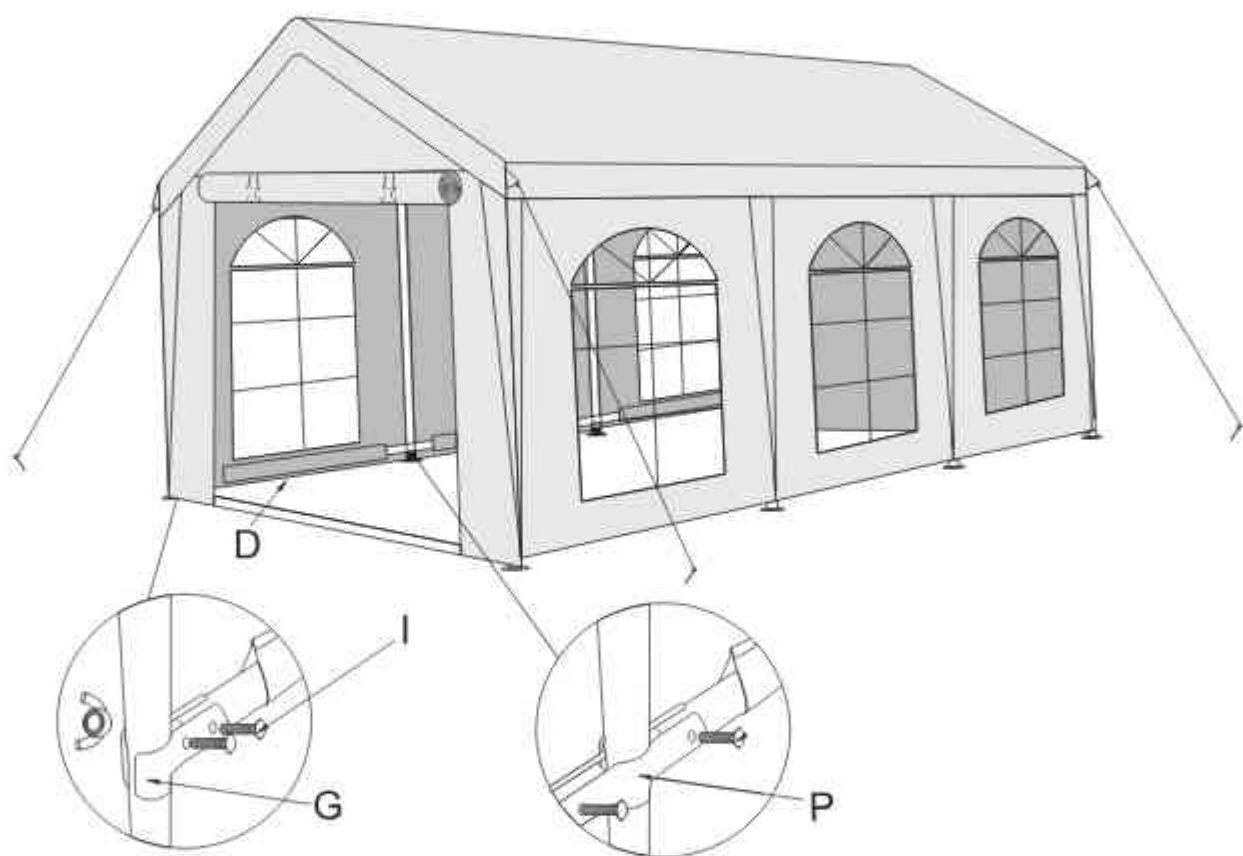

DROŠĪBAS BRĪDINĀJUMS Īslaicīga lietošana:

Šī dārza telts ir paredzēta tikai kā pagaidu nojume īslaicīgiem saviesīgiem pasākumiem. Tā nav paredzēta pastāvīgai lietošanai vai kā ilgtermiņa jumta risinājums. Obligāta nostiprināšana: Teltij vienmēr jābūt kārtīgi nostiprinātai pie zemes, izmantojot komplektācijā iekļautos mietiņus (P), auklas (Q) un pamatnes (K). Nekad neatstājiet brīvi stāvošu tenti bez uzraudzības. Laikapstākļi: Ja tiek prognozēti nelabvēlīgi laikapstākļi, piemēram, stiprs vējš, pērkona negaiss, krusa vai stipra snigšana, telts nekavējoties jādemontē. Konstrukcija nav paredzēta ekstremālas vēja vai sniega slodzes izturēšanai. Ugunsdrošība: Telts iekšpusē vai tās tiešā tuvumā neizmantojiet atklātu liesmu, grilus, sildītājus vai citus siltuma avotus. Pastāv risks sabojāt tentu (T, U, V) vai izraisīt ugunsgrēku. Ūdens un sniega uzkrāšanās: Regulāri pārbaudiet jumta tentu (T), lai novērstu lietus ūdens vai sniega uzkrāšanos. Pārmērīgs svars var izraisīt metāla cauruļu (A, B, C) deformāciju vai konstrukcijas sabrukšanu.

DETALIZĒTA MONTĀŽAS PROCEDŪRA (TEHNISKĀ LOĢIKA)

Veicot montāžu, sekojiet numurētajiem soļiem attēlu instrukcijā: Jumta rāmja sagatavošana (1.–4. solis): Vispirms samontējiet konstrukcijas augšējo daļu (spāres). Izmantojiet centra savienotājus (D, H) un caurules (A, A1, F). Pakāpeniski pievienojiet gareniskās caurules (B), izmantojot savienotājus (E). Jumta nostiprināšana (5. solis): Uztādiet jumta stīpinājumus (G). Šīs caurules ir svarīgas tenta stabilitātei un ūdens novadīšanai. Jumta tenta uzlikšana (6. solis): Uzvelciet jumta tentu (T) uz konstrukcijas, pirms paceļat telti uz kājām. Tas ir drošāk un vienkāršāk. Pacelšana uz kājām (7.–8. solis): Pakāpeniski ievietojiet kāju caurules (C) savienotājos. Katras kājas apakšdaļā uzlieciet pamatni (K). Sienu un apakšējā rāmja uzstādīšana (9.–10. solis): Izmantojot elastīgās cilpas (W), piestipriniet sānu sienas ar logiem (U) un ieejas daļas (V). Noslēgumā savienojiet apakšējās caurules (X, Y) maksimālai konstrukcijas stingrībai. Galīgā nostiprināšana (11. solis): Pārbaudiet, vai visas skrūves (O, R) ir pievilktas un telts ir stingri noenkurota ar mietiņiem (P) zemē.

PAPILDU IETEIKUMI LIETOTĀJAM

Vēja virziens: Ja telti uzstādāt nelielā vējā, ieejai jābūt vērstai pret vēju, lai novērstu "izpletņa" efektu.

Auduma aizsardzība: Savelkot elastīgās cilpas (W), nepielietojiet pārmērīgu spēku, lai neizrautu gredzenus no tenta.





Garantija pret koroziju: Lai gan caurules ir lakotas, skrāpējumu gadījumā montāžas laikā iesakām vietu apstrādāt ar pretkorozijas aerosolu, jo tā ir tērauda konstrukcija.

 **IMPORTĒTĀJA IDENTIFIKĀCIJA** Importētājs un zīmola BRIMO īpašnieks: Hana Godušová
Adrese: Lermontovová 911/3, Bratislava, Slovākija

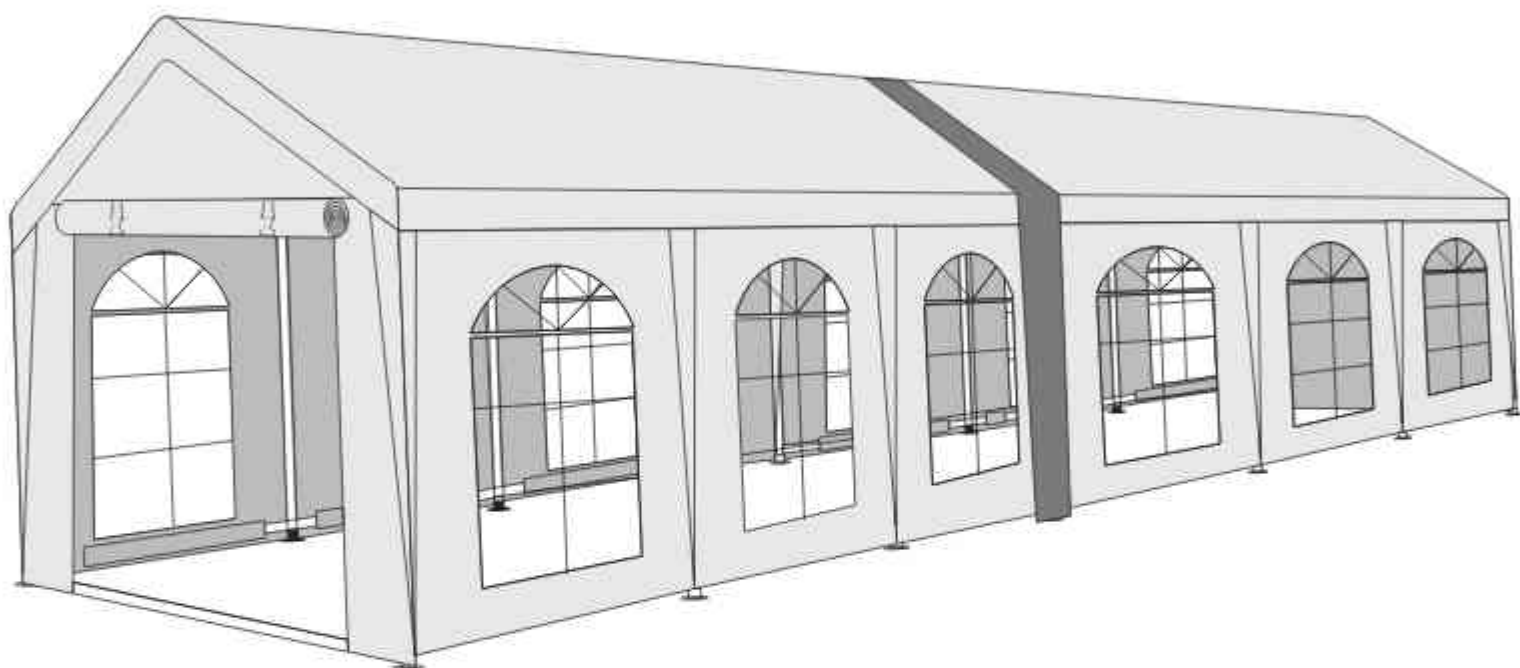
DIVU TELŠU SAVIENOŠANA - garumam 12m un vairāk (PAGARINĀJUMS)

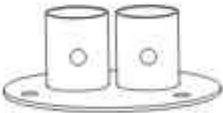
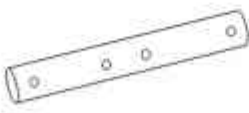
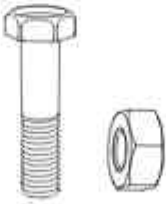
 Pērkot telti, kuras garums ir 12 m vai vairāk, šis piederums ir automātiski iekļauts cenā. Teltīm 4x6 m, 5x6 m, 6x6 m tas ir piederums par papildu samaksu.



A  2PCS	B  2PCS	C  4PCS	D  1PCS
E  2PCS	F  4PCS	G  4PCS	

STEP 1

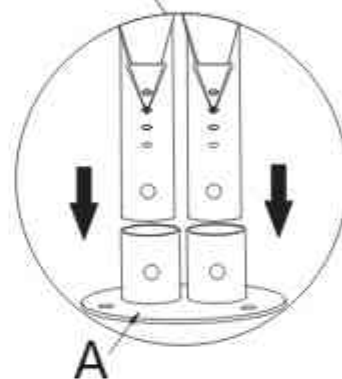
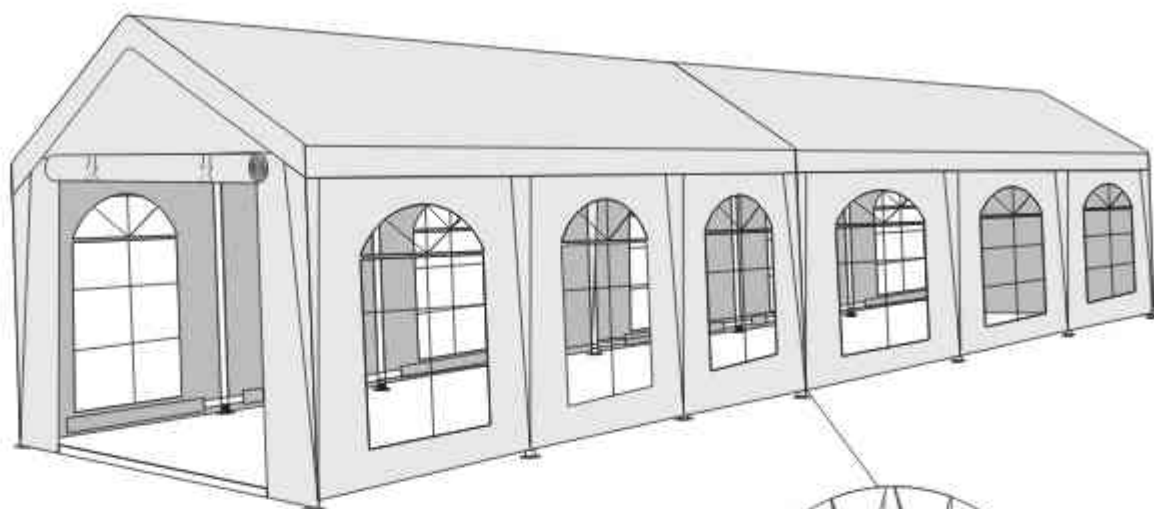
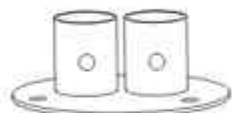

(A) X2

STEP 2

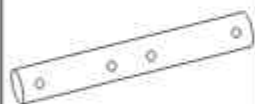

(B) X2



(C) X4



(E) X2

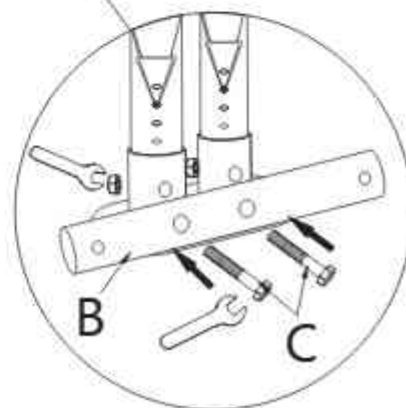
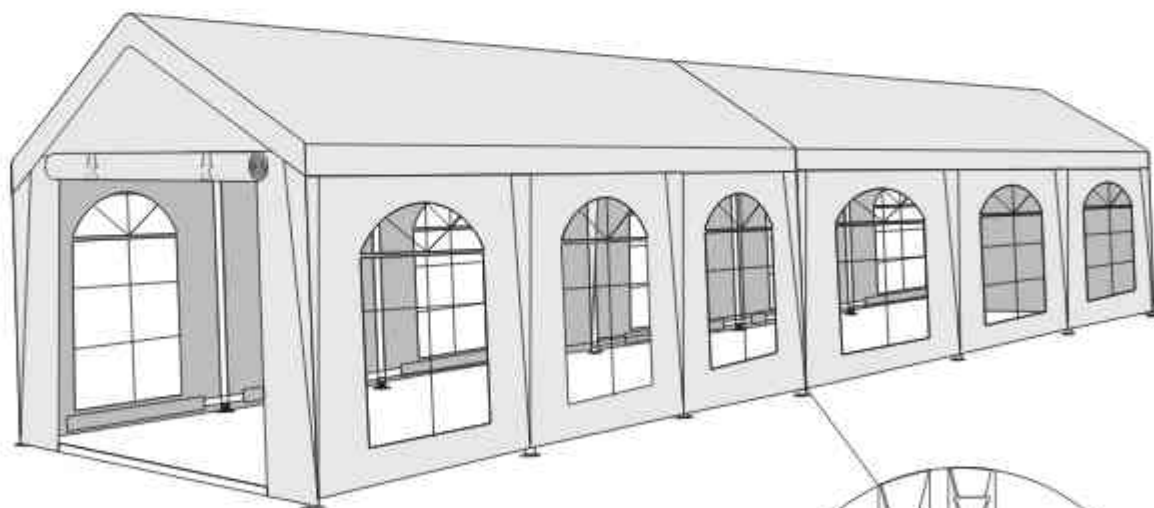

STEP 3



Ⓓ X1

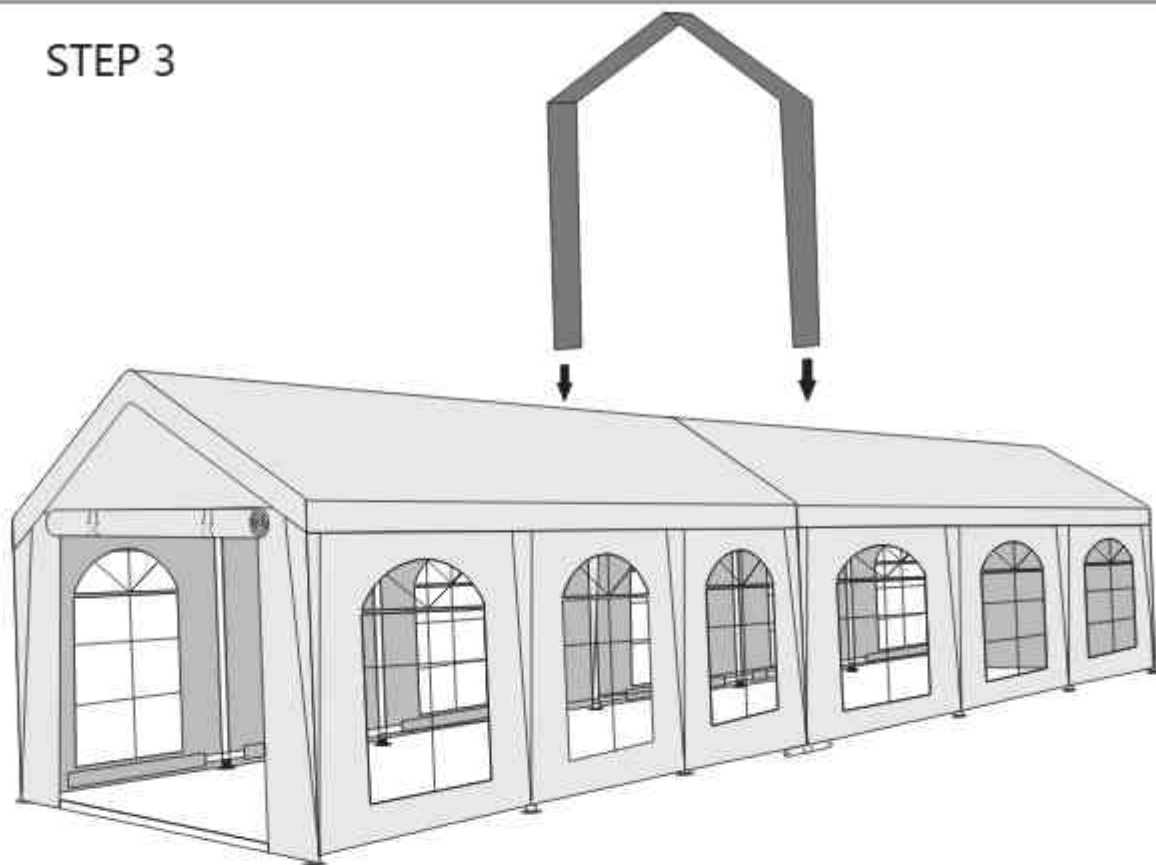

STEP 4



Ⓕ X4

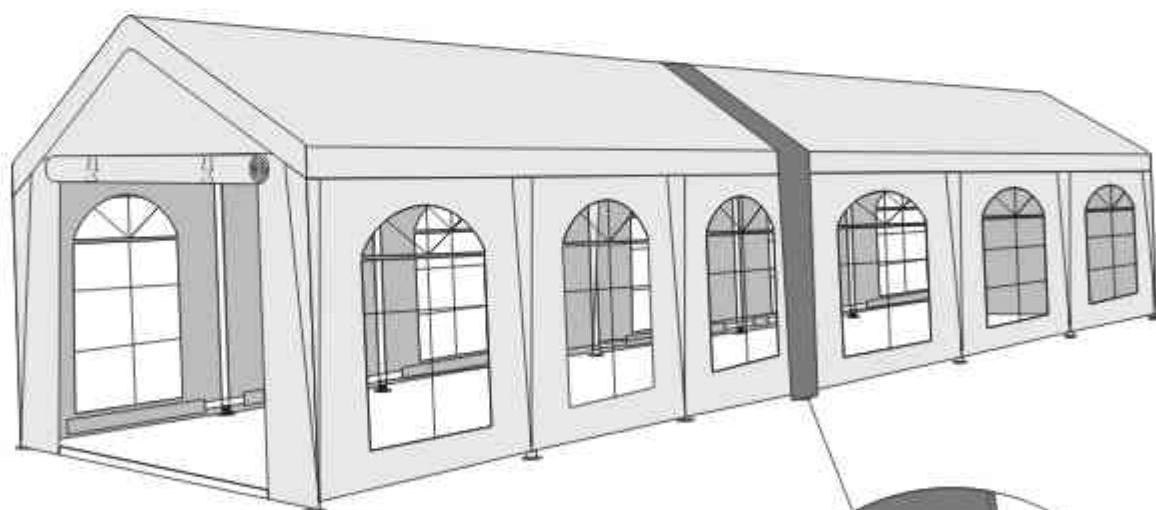

S

Ⓖ X4

